

ITEM#53420

ROPE RUNNER PRO

Work Positioning Device for
Stationary & Moving Rope Systems

Notch Equipment
496 Gallimore Dairy Road Suite D
Greensboro NC 27409
800-525-8873
NotchEquipment.com

USER INSTRUCTIONS 

⚠ WARNINGS

Activities involving the use of this equipment are inherently dangerous. The product user is solely responsible for their actions and decisions.

Before using this equipment, user must:

- Read and understand all instructions for use.
- Understand, accept, and assume all risks and responsibilities for all damage, injury, or death that may result from use of this equipment.
- Obtain the necessary training from a qualified and competent instructor in its proper use.
- Fully understand and accept its capabilities and limitations.

☠ **FAILURE TO FOLLOW ANY OF THESE WARNINGS
MAY RESULT IN SEVERE INJURY OR DEATH.**

WARNING SYMBOLS



SITUATION
INVOLVING RISK
OF INJURY OR DEATH



IMPORTANT SAFETY
OR USAGE WARNING



INCOMPATIBILITY

03242020NRRP

1 \ FIELD OF APPLICATION

1A

SRS

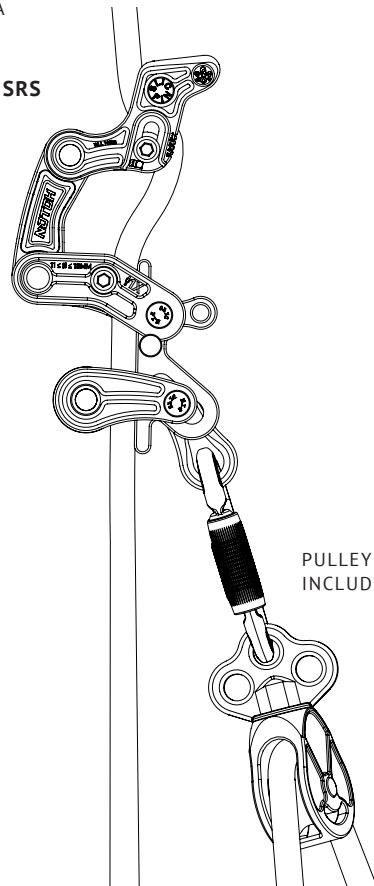

1B

MRS

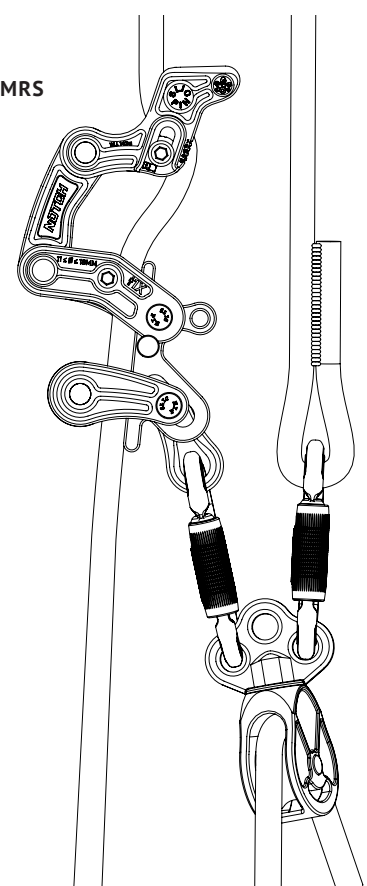

2 \ NOMENCLATURE OF PARTS

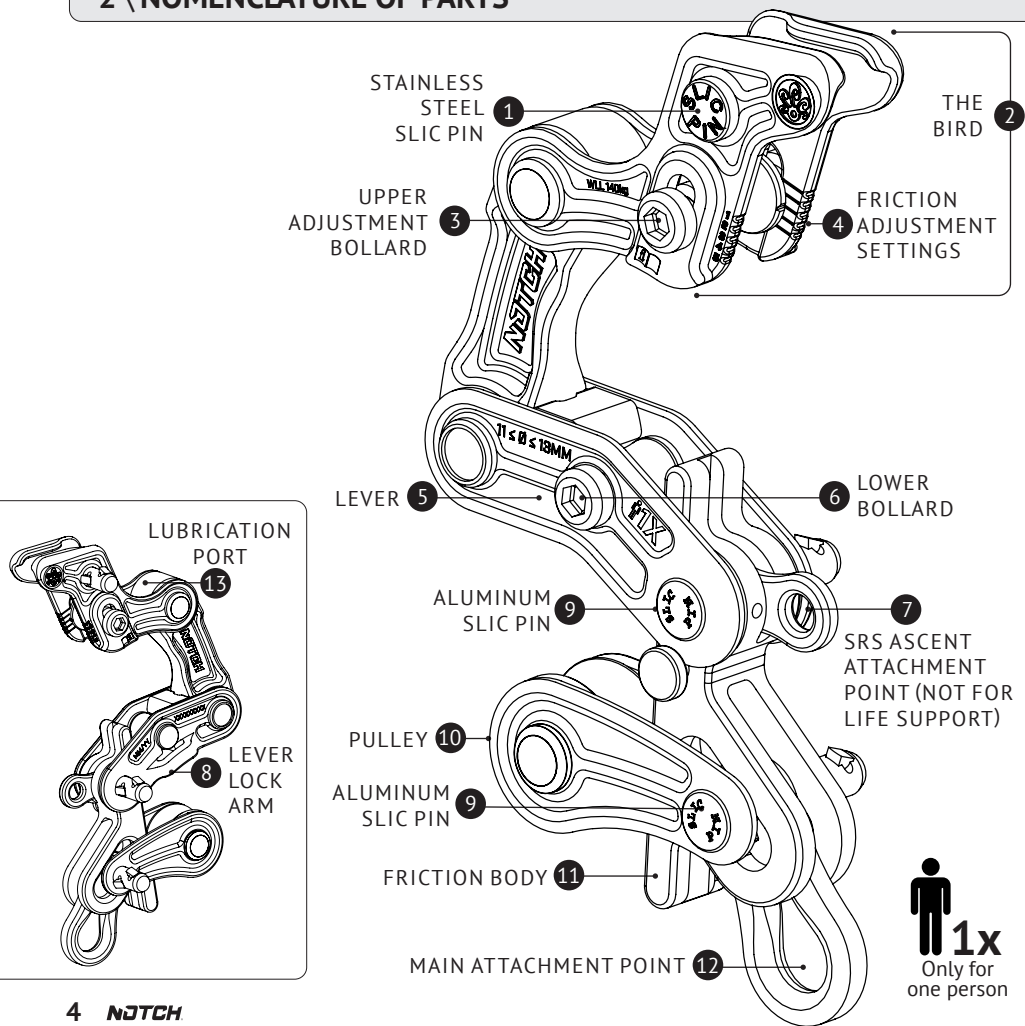

3 \ INSPECTION, POINTS TO VERIFY



PPE CHECKING



GOOD



TRASH

4 \ COMPATIBILITY

 $11 \leq \emptyset \leq 13\text{mm}$

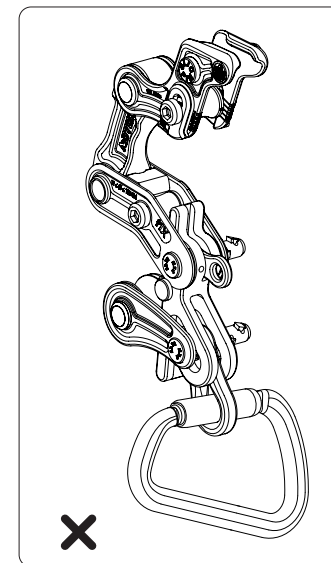
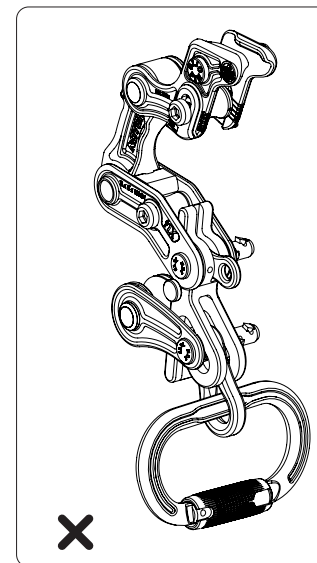
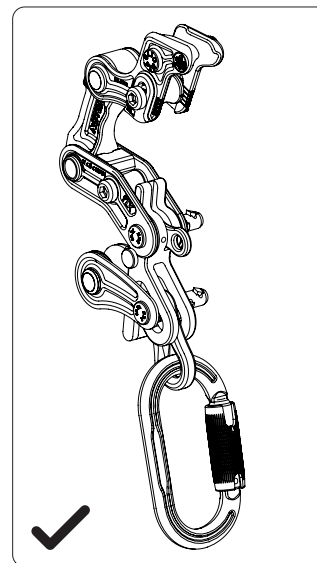

5 \ INSTALLATION

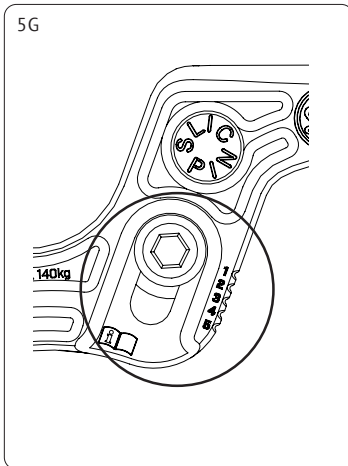
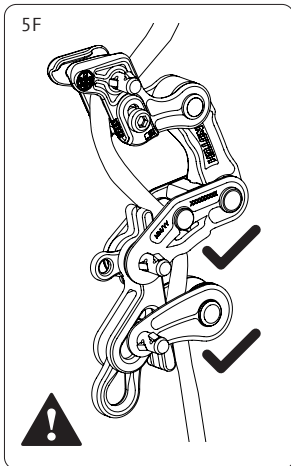
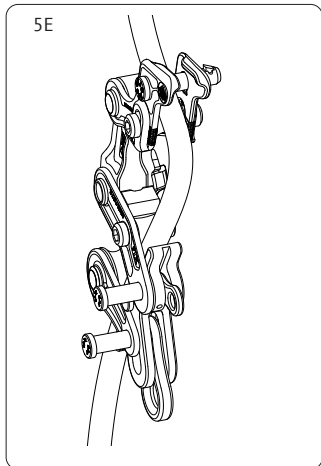
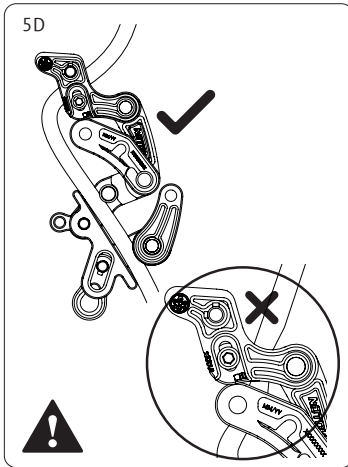
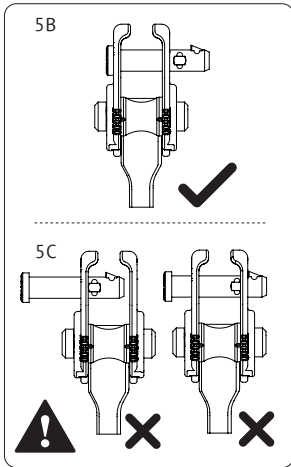
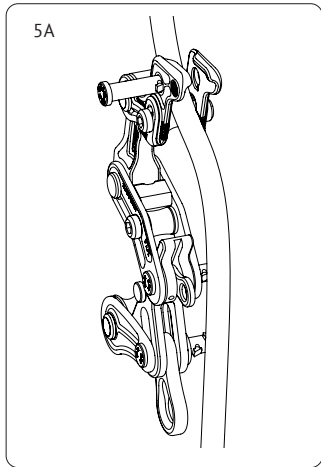

6 \ FUNCTION PRINCIPLE & LOAD TEST

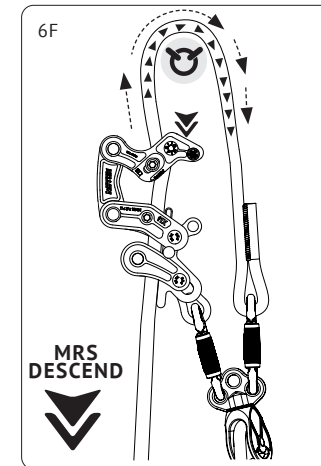
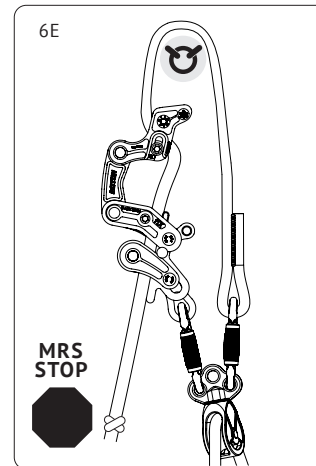
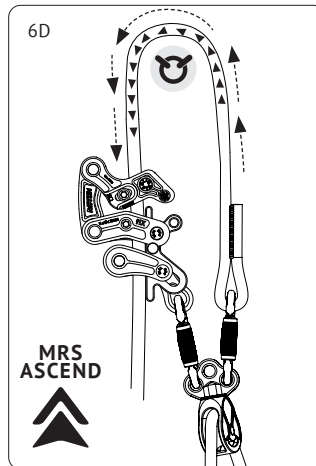
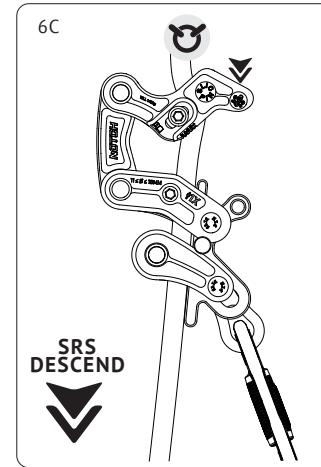
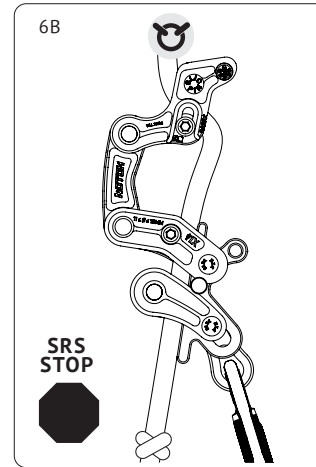
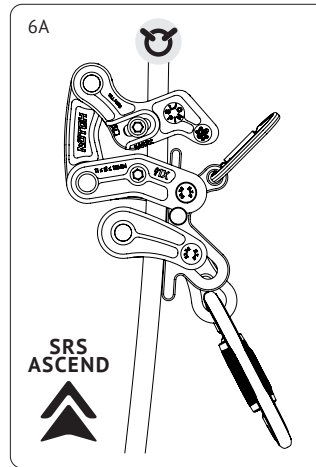

6 \ FUNCTION PRINCIPLE & LOAD TEST

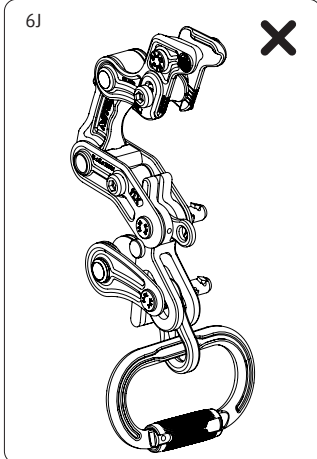
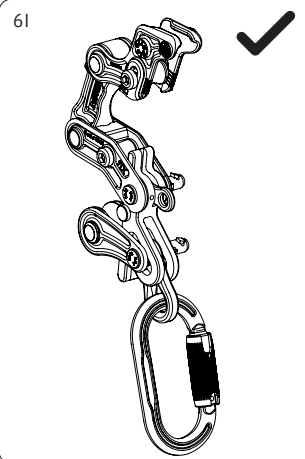
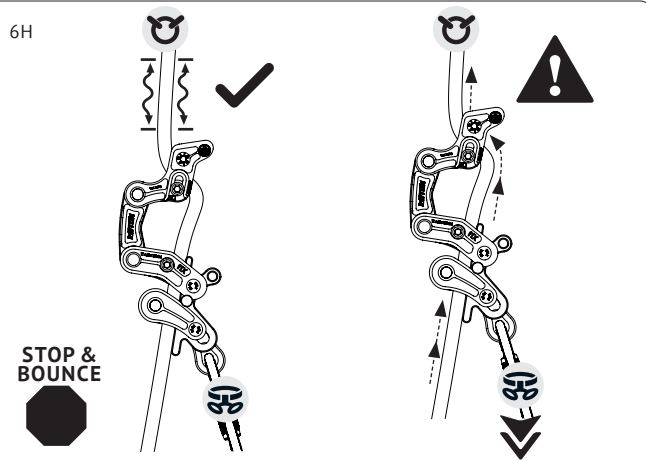
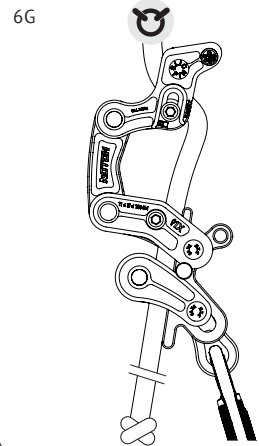

7 \ PRECAUTION FOR USE

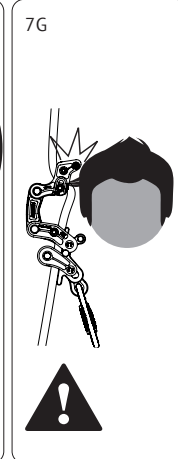
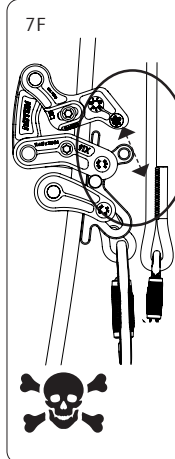
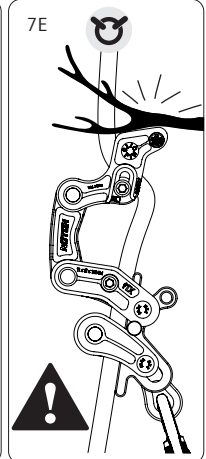
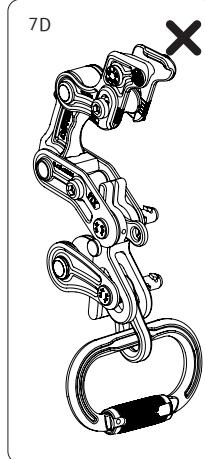
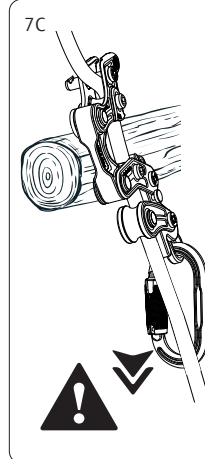
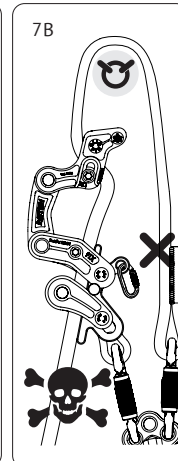
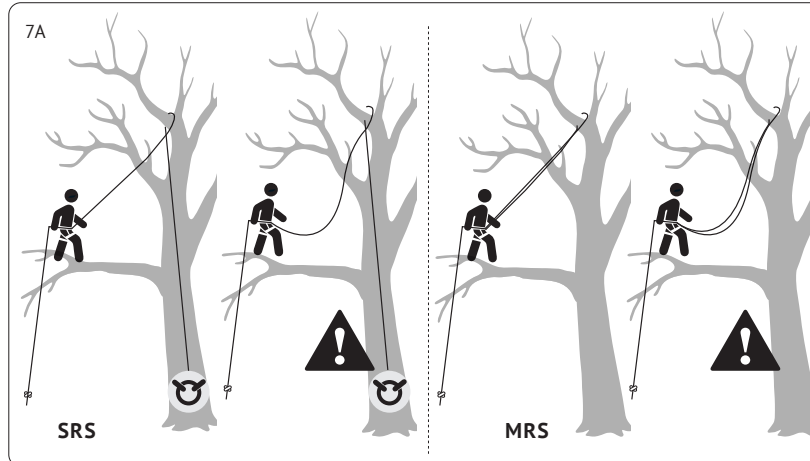

8 \ USE

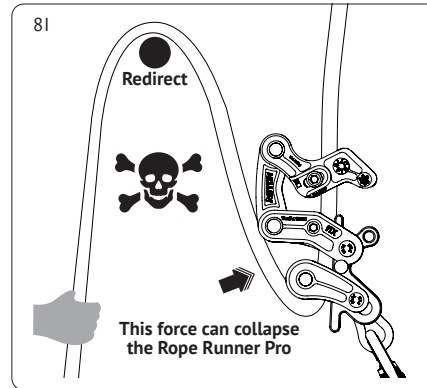
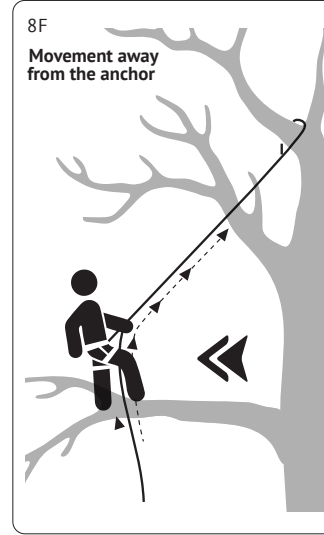
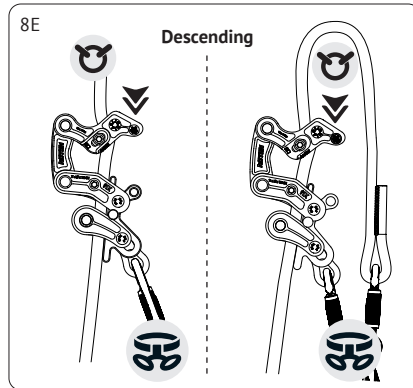
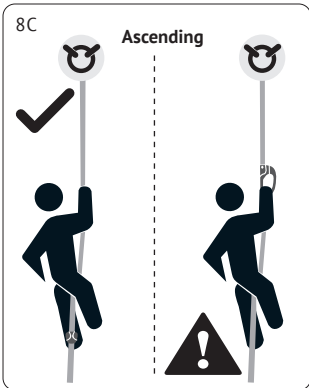
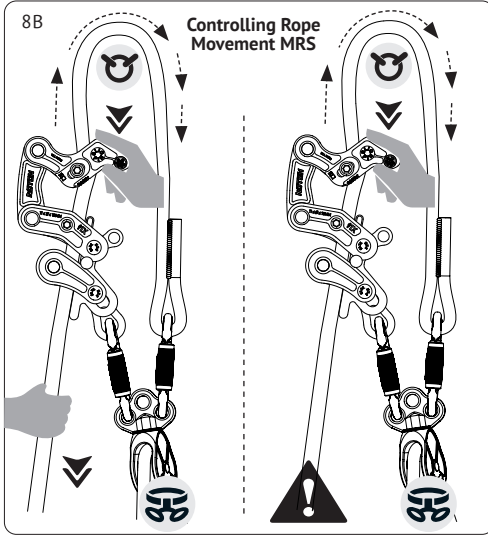
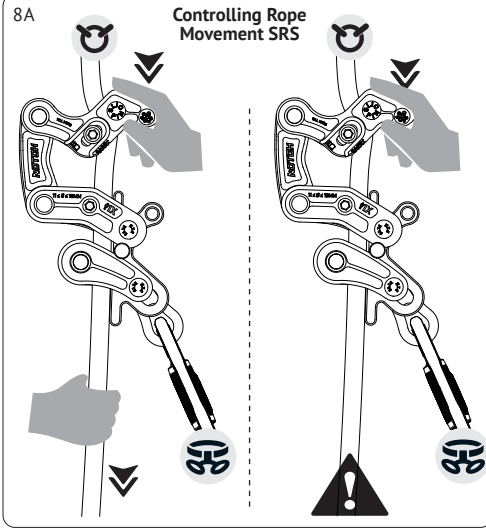

9 \ ADDITIONAL INFORMATION

9A



Lifespan

9B

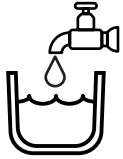

Cleaning

9C



Drying

9G



9D



Storage / Transport



9E



Repairs or modifications

9F



Lubrication



Precaution for use

10 \ TRACEABILITY AND MARKINGS

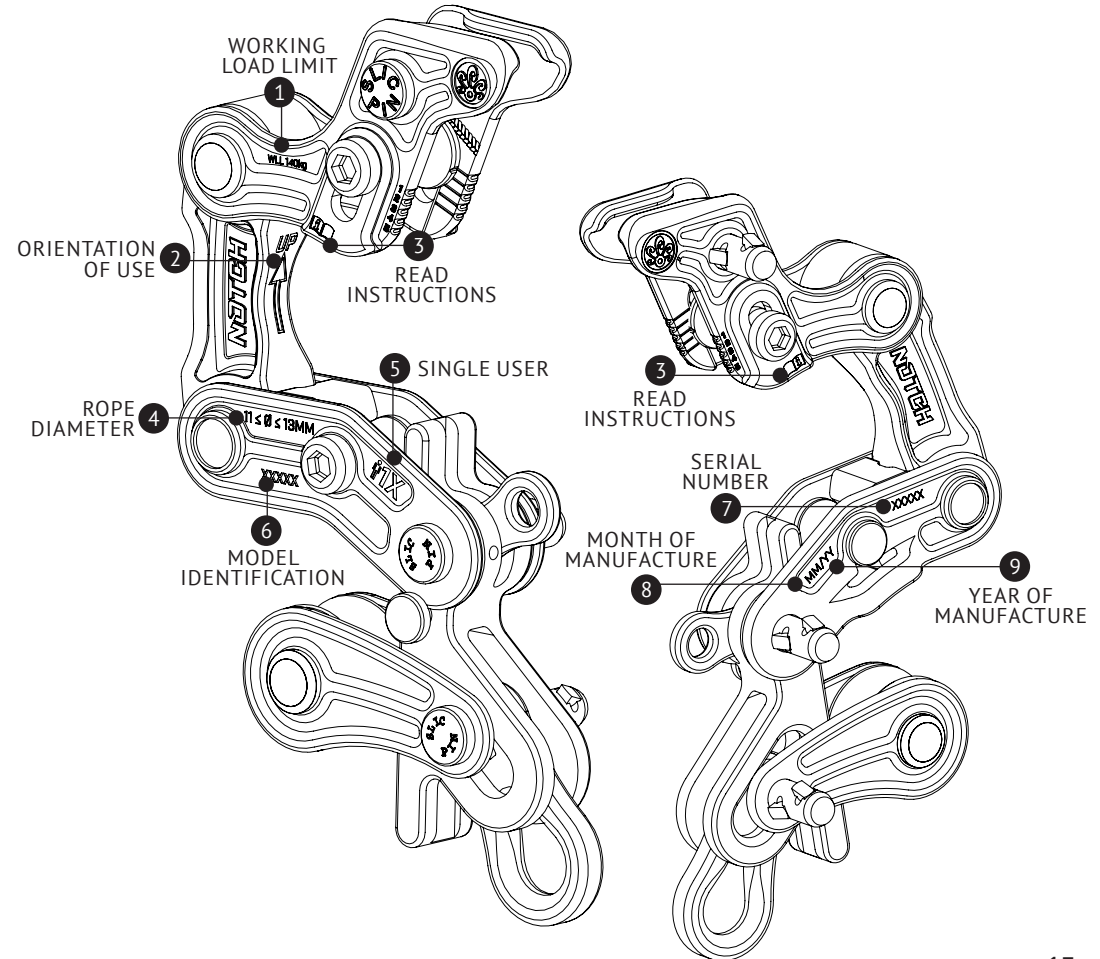

11 \ SPARE PARTS

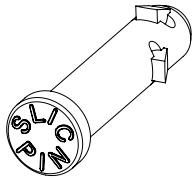

Stainless Steel Slic Pin
#54444

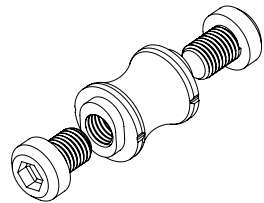

Upper Adjustment Bollard
#54110

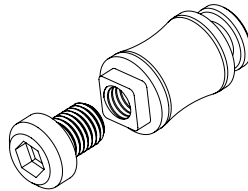

Lower Bollard
#54115

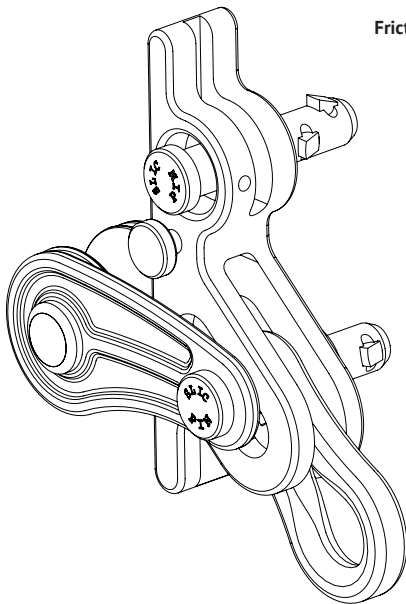

Friction Body Kit
#54120

EN

INTRODUCTION

These instructions explain the correct usage of the equipment. Only certain techniques and uses are described. The user must always have a solid understanding and working knowledge of rope based climbing techniques and the ability to judge safety risks.

Please review all warning symbols.

The user is solely responsible for heeding all warnings and using the equipment correctly. Any misuse of this equipment will create additional danger. Contact Notch Equipment if you have any doubts or difficulty understanding these instructions.

1 \ FIELD OF APPLICATION

Personal protective equipment (PPE) used for fall protection.

Maximum working load: 140kg (309 lb.)

Rope Runner Pro: A progression friction rope device for tree care on a single rope (SRS = Stationary Rope System) or doubled rope (MRS = Moving Rope System). (Fig 1A & 1B)

This product must not be used for any other purpose other than for which it is designed.

Stationary Rope System (SRS) – The Rope Runner Pro can be used to ascend, descend and hold a position on a single strand of rope without the need for additional friction.

Moving Rope System (MRS) - The Rope Runner Pro can also be used to ascend, descend and hold a position on one rope doubled over an anchor point and connected back to the user's harness.

Responsibility / WARNING

Activities involving the use of this equipment are inherently dangerous. The user is solely responsible for their actions and decisions.

Before using this equipment, you must:

- Read and understand all instructions for use.
- Understand, accept, and assume all risks and responsibilities for all damage, injury, or death that may result from use of this equipment.
- Obtain the necessary training from a qualified and competent instructor in its proper use.
- Fully understand and accept its capabilities and limitations.

 Failure to follow any of these warnings may result in severe injury or death.

If you are incapable of following these instructions, do not use this equipment.

Working at height is a very dangerous activity which may lead to severe injury or fatality. You must personally assume the responsibility to learn the use and the safety measures that apply to this equipment. Remember that there is no better instruction than that of a trained instructor. Train in the use of this equipment, verify that you have fully understood how it works, and if in any doubt, please ask a competent person! Don't make any alterations or additions to the equipment without the manufacturer's prior written consent. Any repair shall only be made by the manufacturer. The product shall not be used outside its limitations or for any purpose other than that for which it is intended.

2 \ NOMENCLATURE

(1) Stainless Steel Slic Pin, (2) The Bird, (3) Upper Adjustment Bollard, (4) Friction Adjustment Settings, (5) Lever, (6) Lower Bollard, (7) SRS Ascent Attachment Point, (8) Lever Lock Arm, (9) Aluminum Slic Pin, (10) Pulley, (11) Friction Body, (12) Main Attachment Point, (13) Lubrication Port.

Principal Materials: Aluminum alloy, stainless steel

3 \ INSPECTION AND POINTS TO VERIFY

Before Each Use

- Check all parts for cracks, deformation, corrosion, wear, sharp edges, burrs and proper condition.
- Verify proper security of the Stainless Steel Slic Pin.
- Verify the Upper Adjustment Bollard is tightly secured.
- Verify the Bird maintains proper and sufficient force against the rope to hold the Roper Runner stationary.
- Verify the Bird pivots smoothly and the effectiveness of its spring (spring must allow Bird to recoil without resistance).
- Verify the Lower Bollard is tightly secured.
- Verify proper security of the Aluminum Slic Pins.
- Verify the SRS Ascent Attachment Point is present and rotates freely.
- Verify the Lever pivots smoothly.
- Verify proper security of the Lever Lock Arm.
- Verify the Pulley rotates freely.
- Verify the Friction Body pivots smoothly.
- Check that the Main Attachment Point is present and rotates freely.
- Ensure the Rope Runner Pro opens.
- If product does not pass all inspection points it should be removed from use.

During Use

Regularly inspect and monitor the condition of the product and the connectors of the climbing system. Ensure all components of the equipment are correctly positioned with respect to each other.

Detailed Inspection

In addition to inspection before, during, and after each use, a detailed inspection by a competent inspector must be done at least every 12 months or more frequently

depending on amount and type of use. Make a copy of these instructions and use one as the permanent inspection record.

4 \ COMPATIBILITY

Verify the product is compatible with other components of the system in the application (compatible = good functioning interaction).

Equipment used with the Rope Runner Pro must meet the appropriate standards in your country. The Rope Runner Pro is ONLY approved with the use of arborist grade ropes with a diameter between 11 – 13mm which meet the ANSI Z133-2017 standard. When using multiple pieces of equipment as a system, instructions for each piece of equipment must be followed.

⚠ WARNING: Product performance can be affected by environmental factors, condition of rope, and condition of the Rope Runner Pro. Follow steps listed in "Function Principle & Load Test" to test rope and verify the friction setting before climbing.

User total working load cannot exceed the Working Load Limit (WLL) of 140 kg (309 lbs) including gear.

For optimal performance, the Rope Runner Pro is recommended for use with the following ropes:

Manufacturer	Model	Diameter
Sterling	HTP	11mm & 13mm
Yale	Kernmaster	11mm & 13mm
Notch Equipment	Dragon	11mm
Teufelberger	Tachyon	11.5mm
Teufelberger	Hi-Vee	13mm
Teufelberger	Dragon Fly	11.1mm
Samson	Ivy	11.7mm
Samson	Vortex	12.7 mm
Notch Equipment	Banshee	11.7 mm

Rope Runner Pro is ONLY compatible with double locking carabiners. For optimal performance use of oval shaped carabiners is recommended.

5 \ INSTALLATION

- Position the Rope Runner Pro with the Main Attachment Point facing towards you.
- Depress both Stainless Steel Slic Pin metal tabs allowing the pin to pass through one side plate of the Bird assembly. It is unnecessary to completely remove the quick pin from the Bird assembly.
- Insert the rope between the Slic Pin and the Adjustable Upper Bollard (Fig 5A). Ensure rope is passed over (top section) of the Adjustable Upper Bollard.
- Close and secure the Slic Pin by pressing the Slic Pin through the side plate. Ensure both metal tabs of the Slic Pin clear the side plate (Fig 5B).

⚠ WARNING: If both pin tabs do not clear the side plate, do not use the Rope Runner Pro. The Slic Pin must be fully inserted, engaged, and uninhibited by any rope fibers to ensure proper security. Failure to do so could lead to product failure causing serious injury or death. (Fig 5C)

- Open the Lever Lock Arm by depressing both Aluminum Slic Pin metal tabs allowing the pin to pass through one side of the Lever Lock Arm assembly.
- Pivot the Lever Lock Arm assembly clockwise and insert the rope between the Lower Bollard and Friction Body. (Fig 5D)
- Close and secure the Lever Lock Arm assembly. Ensure both metal tabs of the Aluminum Slic Pin clear the side plate.
- Open the Pulley by depressing both Aluminum Slic Pin metal tabs allowing the Aluminum Slic Pin to pass through one side of the Pulley assembly. (Fig 5D)
- Insert the rope between the Friction Body and the Pulley sheave. (Fig 5D)

- Verify correct rope placement. (Fig 5E)
- Close and secure the Pulley assembly (Fig 5F). Ensure both metal tabs of the Aluminum Slic Pin clear the side plate.

Friction Adjustment

- Prior to initial use, secure the Upper Adjustment Bollard in the #1 position (Fig 5G). Using the included M5 wrench loosen both outside bolts and position the bollard in the starting position. The #1 position will provide the maximum rope friction for the Rope Runner Pro.
- If this friction setting prevents the rope installation, reduce friction by moving the Upper Adjustment Bollard by single increments until reaching optimal friction setting.
- Tighten both outside bolts to secure the bollard into a fixed position.
- Once you have performed "Function Principle & Load Test", adjust the bollard to optimal friction based on rope type, diameter and climber weight.

Always perform friction adjustment during new rope installation or when changing ropes.

Do not commence climbing until after performing the steps listed in Function Principle and Load Test.

6 \ FUNCTION PRINCIPLE & LOAD TEST

- Rope Runner Pro advances on the rope, stops and descends in both SRS & MRS systems. (Fig 6A-6F)
- Install the Rope Runner Pro on the climbing line.
- Using an approved double locking carabiner, connect to the Main Attachment Point of the Rope Runner Pro. To prevent accidental descent, tie a stopper knot below the Rope Runner Pro (Fig 6G).
- At ground level, gradually increase body weight into the Rope Runner Pro. Introduce moderate 'bounce' into the system, if any slippage occurs increase the

friction setting. (Fig 6H). Refer to the Friction Adjustment section of the manual for proper friction setting.

- Ensure proper alignment of the connector. (Fig 6I-Fig 6J)

⚠ WARNING: Perform all function principal and load tests with the Rope Runner Pro at ground level, in a risk-free environment before working at height. Friction may require additional adjustment if unintended descent is detected on the rope, switching climbing methods such as from using Moving Rope System (MRS) to Stationary Rope System (SRS), environmental changes (temperature, moisture, etc.), or changing new, alternative construction or rope diameter.

Always test the Rope Runner Pro before each use!

7 \ PRECAUTION FOR USE

- Stay below the anchor and ensure the anchor point is correctly positioned. Ensure the climbing system is under tension to avoid dynamic shock loading of the rope. (Fig 7A)
- Do not use the SRS Ascent Attachment Point in MRS set up. (Fig 7B)
- Ensure the Rope Runner Pro does not bend across foreign objects while in use. (Fig 7C)
- Ensure proper alignment of the connector. (Fig 7D)
- Any pressure on the Bird presents a fall risk. Monitor your equipment and the elements of the environment. (Fig 7E)
- Ensure adequate separation between Rope Runner Pro and static side of an MRS climbing line to prevent any interference between the rope and the Bird of the Rope Runner Pro. Shown with Notch Rook Pulley. (Fig 7F)
- Keep hair and loose clothing away from moving parts. (Fig 7G)

8 \ USE

Controlling Rope Movement

Rope friction is released by exerting downward pressure on the front edge of the Bird, allowing the climber to descend. Use of a second hand below the Rope Runner Pro is effective in limiting the speed of the rope flow. (Fig 8A-8B)

Ascend

Ascend using a foot and/or knee ascender. (Fig 8C) A hand ascender may be used in combination but NEVER with any type of tether. (Fig 8D) An ascender could become disabled which would bring it into contact with the Rope Runner Pro.

⚠ WARNING: If a tether is used the users weight could cause it to descend directly on top of the Rope Runner Pro. Any contact with the top of the Rope Runner Pro can cause a drop, and continued contact can cause uncontrolled descent, possibly resulting in serious injury or death.

Do not allow the Rope Runner Pro to get out of reach of the user.

Descend

To release friction and initiate descent exert downward pressure on the front edge of the Bird. To stop descent, release all pressure from the Rope Runner Pro. (Fig 8E) Creep and uncontrolled descent are possible due to a variety of factors including, but not limited to:

- Incorrect rope size or type.
- Component wear.
- Improper use or installation.

If creep or uncontrolled descent occur, push up on the Bird assembly to stop or slow descent.

⚠ WARNING: This device has no panic feature. Stopping requires releasing the device completely. Continuous downward pressure on the Bird will result in rapid descent leading to potential injury or death. Be aware of high temperatures during long descents.

Monitor the condition of your rope and inspect for damage if you suspect high temperatures.

Lateral Movement

- Move away from the anchor point by depressing the Bird assembly of the Rope Runner Pro and allowing the rope to pass upwards through the device. (Fig 8F)
- To return toward the anchor point pull the rope down and outward through the bottom of the device while advancing toward the anchor point. (Fig 8G)
- Never allow slack to enter your system! Always maintain tension on your system to prevent dangerous shock loading! (Fig 8H)

⚠ WARNING: Do not use the redirected tail of the rope to control your position or descent. Holding the redirected tail can collapse the device, causing unexpected descent, and the tail will move through your hands faster due to mechanical advantage. If uncontrolled descent occurs, release the rope and the device to allow the Rope Runner Pro to engage. (Fig 8I)

9 \ ADDITIONAL INFORMATION

This product meets requirements of the ANSI Z133-2012 standard.

Lifespan

Product has indefinite lifespan. (Fig 9A) It is very difficult to estimate lifespan due to varied use and storage conditions. However, the following may greatly reduce the strength of the product and consequently the lifespan: incorrect use, severe fall arrest, mechanical deformation, fall from a height on the product, general wear and tear, chemical and heat contamination.

Cleaning

If necessary clean with fresh water then allow to dry completely. Store in a dry place away from extremes of heat and cold and avoid chemical exposure. (Fig 9B-9C)

Storage & Transport

During transportation or after any necessary cleaning, drying and lubrication, store unpacked in a cool, dry, dark

place in a chemically neutral environment away from excessive heat or heat sources, high humidity, sharp edges, corrosives or other possible causes of damage. Do not store wet. (Fig 9D)

Repairs or Modifications

Do not repair or modify your product in any way unless specifically authorized in writing by the manufacturer. (Fig 9E)

Lubrication

Perform lubrication every 1000 hours of use or every year, if applicable. Apply a few drops of a 3-IN-ONE Mineral Oil Lubricant in the Lubrication Port. Allow to soak in. Lubrication should be carried out after cleaning. (Fig 9F)

When to Retire from Service

Immediately retire any equipment if:

- The product fails any inspection (before, during, after use and periodic in-depth inspection).
- It has been exposed to a fall or was significantly loaded.
- It was misused, altered, damaged, or exposed to harmful chemicals. (Fig 9E)
- There is any doubt regarding its integrity.

Obsolescence

A product may become obsolete before the end of its lifespan. Reasons may include changes in applicable standards, regulations, legislation, development of new techniques, incompatibility with the other equipment, etc.

Rescue Plan

It is important to make a plan for a rescue in the event of an emergency BEFORE starting to work. It is also important to ensure the user and/or the employer has a documented rescue plan and can implement it. This implies an adequate training in the necessary rescue techniques.

10 \ TRACEABILITY AND MARKINGS

Do not remove any markings or labels. Markings must remain legible during the entire lifespan of the product. The product can be traced through its own markings and

the present user instructions manual.

(1) Working load limit, (2) Orientation of use, (3) Read the instructions, (4) Rope diameter, (5) Single user, (6) Model identification, (7) Serial number, (8) Month of manufacture, (9) Year of manufacture.

11 \ SPARE PARTS (Available for purchase)

- Upper Adjustment Bollard (item#54110)
- Lower Bollard (item#54115)
- Friction Body Kit (item#54120)
- Stainless Steel Slic Pin (item#54444)

INSPECTION RECORD

Inspections should be performed by a competent person whose training meets the applicable standards and/or laws for the inspection of life safety equipment.

An inspection log including the date, inspectors name, and result of the inspection should be kept as a permanent record.

It is best to issue new equipment to each user so they know its entire history. Use one copy as the permanent inspection record and keep the other with the equipment.

INSPECTION RECORD / RECORD DE INSPECCIÓN

Date / Fecha	Inspection Details & Condition / Inspección Detalles y Condición	Inspector (Name & Signature) / Inspector (nombre y firma)

Warranty

Notch Equipment guarantees this product for lifetime against any defects in materials or manufacture. The guarantee does not cover this product from normal wear and tear, oxidation, modification or alteration, incorrect use or storage, poor maintenance, accidental damage, negligence or any usage for which the product was not designed.

PRODUCT DETAILS / DETALLES DE PRODUCTO

Model / Modelo	
Batch Number / Número de Lote	
Year of Manufacture / Año de Manufactura	
Purchase Date / Fecha de Compra	
Date of First Use / Fecha de Primer Uso	
User / Usuario	

ESP

⚠ ADVERTENCIAS

Las actividades que implican el uso de este equipo son inherentemente peligrosas. El usuario del producto es el único responsable de sus acciones y decisiones.

Antes de usar este equipo, el usuario debe:

- Lea y comprenda todas las instrucciones de uso.
- Comprender, aceptar y asumir todos los riesgos y responsabilidades por todos los daños, lesiones, o muerte que pueda resultar del uso de este equipo.
- Obtenga la capacitación necesaria de un instructor calificado y competente en su uso adecuado.
- Comprender y aceptar completamente sus capacidades y limitaciones.



NO SEGUIR CUALQUIERA DE ESTAS ADVERTENCIAS PUEDE RESULTAR EN LESIONES GRAVES O LA MUERTE.

SÍMBOLOS DE ADVERTENCIA



SITUACIÓN RIESGO INVOLUCRANTE DE LESIÓN O MUERTE



SEGURIDAD IMPORTANTE O ADVERTENCIA DE USO



INCOMPATIBILIDAD

INTRODUCCIÓN

Estas instrucciones explican el uso correcto del equipo. Solo se describen ciertas técnicas y usos. El usuario siempre debe tener una sólida comprensión y trabajo conocimiento de técnicas de escalada basadas en cuerdas y capacidad de juzgar riesgos de seguridad.

Por favor revise todos los símbolos de advertencia.

El usuario es el único responsable de prestar atención a todas las advertencias y usar el equipo correctamente. Cualquier mal uso de esto el equipo creará peligro adicional. Muestra de contacto equipo si tienes dudas o dificultades entendiendo estas instrucciones.

1 \ CAMPO DE APLICACIÓN

Equipo de protección personal (EPP) utilizado para caídas protección.

Carga máxima de trabajo: 140 kg (309 lb.)

Rope Runner Pro: un dispositivo de cuerda de fricción de progresión para cuidado de los árboles en una sola cuerda (SRS = Sistema de cuerda fijo) o cuerda doblada (MRS = Sistema de cuerda móvil). (Figuras 1A y 1B)

Este producto no debe usarse para ningún otro propósito aparte de para lo que está diseñado.

Sistema de cuerda estacionaria (SRS) - El Rope Runner Pro se puede usar para ascender, descender y mantener una posición en un solo hilo de cuerda sin la necesidad de más fricción.

Sistema de cuerda móvil (MRS): el Rope Runner Pro puede también se puede utilizar para ascender, descender y mantener una posición en una cuerda doblada sobre un punto de anclaje y conectada volver al arnés del usuario.

Responsabilidad / ADVERTENCIA

Las actividades que involucran el uso de este equipo son inherentemente peligrosas. El usuario es el único responsable de sus acciones y decisiones.

Antes de usar este equipo, debe:

- Lea y comprenda todas las instrucciones de uso.
- Comprender, aceptar y asumir todos los riesgos y responsabilidades por todo daño, lesión o muerte que pueda resultar por el uso de este equipo.
- Obtenga la capacitación necesaria de un profesional calificado y instructor competente en su uso adecuado.
- Comprender y aceptar plenamente sus capacidades y limitaciones



El incumplimiento de cualquiera de estas advertencias puede provocar lesiones graves o la muerte.

Si no puede seguir estas instrucciones, no use este equipo.

Trabajar en altura es una actividad muy peligrosa que puede conducir a lesiones graves o fatalidad. Usted debe personalmente asumir la responsabilidad de aprender el uso y la seguridad medidas que se aplican a este equipo. Recuérdalo no hay mejor instrucción que la de un entrenador instructor. Capacitar en el uso de este equipo, verificar que has entendido completamente cómo funciona, y si en alguna duda, por favor pregunte a una persona competente! No haga ninguna alteraciones o adiciones al equipo sin el consentimiento previo por escrito del fabricante. Cualquier reparación solo deberá ser hecho por el fabricante. El producto no será usado fuera de sus limitaciones o para cualquier otro propósito que no sea aquello para lo que está destinado.

2 \ NOMENCLATURA

(1) Pin de acero inoxidable, (2) El pájaro, (3) Ajuste superior Bolardo, (4) Ajustes de ajuste de fricción, (5) Palanca, (6) Bolardo inferior, (7) Punto de fijación de ascenso SRS, (8) Brazo de bloqueo de la palanca, (9) Pin de corte de aluminio, (10) Polea, (11) Cuerpo de fricción, (12) Punto de fijación principal, (13) Puerto de lubricación.

Materiales principales: aleación de aluminio, acero inoxidable

3 \ INSPECCIÓN Y PUNTOS A VERIFICAR

Antes de cada uso

- Revise todas las partes por grietas, deformación, corrosión, desgaste, bordes afilados, rebabas y buen estado.
- Verifique la seguridad adecuada del pasador de acero inoxidable.
- Verifique que el bolardo de ajuste superior esté bien sujeto.
- Verifique que el pájaro mantenga la fuerza adecuada y suficiente contra la cuerda para sostener el Rope Runner estacionario.
- Verifique que el pájaro pivote suavemente y la efectividad de su primavera (la primavera debe permitir que el Bird retroceda sin resistencia).
- Verifique que el bolardo inferior esté bien sujeto.
- Verifique la seguridad adecuada de los pasadores de corte de aluminio.
- Verifique que el punto de fijación de ascenso SRS esté presente y rota libremente.
- Verifique que la palanca pivote suavemente.
- Verifique la seguridad adecuada del brazo de bloqueo de la palanca.
- Verifique que la polea gire libremente.
- Verifique que el cuerpo de fricción pivote suavemente.

- Compruebe que el punto de fijación principal está presente y rota libremente.
- Asegúrese de que Rope Runner Pro se abra.
- Si el producto no pasa todos los puntos de inspección, debería ser eliminado de su uso.

Durante el uso

Inspeccione y controle periódicamente el estado del producto y los conectores del sistema de escalada. Asegurar todos los componentes del equipo están posicionados correctamente con respecto el uno al otro.

Inspección detallada

Además de la inspección antes, durante y después de cada uso, una inspección detallada por un inspector competente debe hacerse al menos cada 12 meses o con mayor frecuencia dependiendo de la cantidad y tipo de uso. Haz una copia de estas instrucciones y use una como inspección permanente grabar.

4 \ COMPATIBILIDAD

Verifique que el producto sea compatible con otros componentes del sistema en la aplicación (compatible = buena interacción funcional).

El equipo utilizado con Rope Runner Pro debe cumplir con los requisitos estándares apropiados en su país. El corredor de la cuerda PRO SOLO está aprobado con el uso de cuerdas de grado arbolista

con un diámetro entre 11 y 13 mm que cumple con el Norma ANSI Z133-2017. Cuando se usan múltiples piezas de equipo como sistema, instrucciones para cada pieza de se debe seguir el equipo.

ADVERTENCIA: El rendimiento del producto puede verse afectado por factores ambientales, estado de la cuerda y estado del Rope Runner Pro. Siga los pasos enumerados en "Función Principio y prueba de carga" para probar la cuerda y verificar la fricción ajuste antes de escalar.

La carga de trabajo total del usuario no puede exceder la carga de trabajo Límite (WLL) de 140 kg (309 lbs) incluyendo equipo.

Para un rendimiento óptimo, se recomienda Rope Runner Pro para usar con las siguientes cuerdas:

Fabricante	Modelo	Diámetro
Sterling	HTP	11mm & 13mm
Yale	Kernmaster	11mm & 13mm
Notch Equipment	Dragon	11mm
Teufelberger	Tachyon	11.5mm
Teufelberger	Hi-Vee	13mm
Teufelberger	Dragon Fly	11.1mm
Samson	Ivy	11.7mm
Samson	Vortex	12.7 mm
Notch Equipment	Banshee	11.7 mm

Rope Runner Pro es SOLO compatible con doble bloqueo mosquetones para un uso óptimo del uso de forma ovalada se recomiendan mosquetones.

5 \ INSTALACIÓN

- Coloque el Rope Runner Pro con el accesorio principal apunte hacia usted.
- Presione las dos pestañas metálicas de acero inoxidable Slic Pin permitiendo el pasador para pasar a través de una placa lateral del pájaro montaje. No es necesario eliminar por completo el pasador rápido del conjunto Bird.
- Inserte la cuerda entre el pasador de corte y el ajustable bolardo superior (Fig. 5A). Asegúrese de pasar la cuerda (sección superior) del bolardo superior ajustable.
- Cierre y asegure el Slic Pin presionando el Slic Pin a través de la placa lateral. Asegúrese de que ambas pestañas metálicas del Slic Pin despeje la placa lateral (Fig. 5B).

⚠ ADVERTENCIA: si ambas pestañas de pasador no despejan la placa lateral, no utilice el Rope Runner Pro. El Pin Slic debe estar completamente insertado, enganchado y desinhibido por cualquier fibra de cuerda

para garantizar la seguridad adecuada. De lo contrario, podría conducir a la falla del producto que causa lesiones graves o la muerte. (Fig. 5C)

- Abra el brazo de bloqueo de la palanca presionando tanto el aluminio Lengüetas metálicas de Pin Slic que permiten que el pin pase un lado del conjunto del brazo de bloqueo de la palanca.
- Gire el conjunto del brazo de bloqueo de la palanca hacia la derecha y inserte la cuerda entre el bolardo inferior y la fricción Cuerpo. (Fig. 5D)
- Cierre y asegure el conjunto del brazo de bloqueo de la palanca. Asegurar las dos pestañas metálicas del pasador de corte de aluminio despejan placa lateral
- Abra la polea presionando ambas láminas de aluminio. Fije las pestañas de metal que permiten que pase el pasador de aluminio a través de un lado del conjunto de la polea. (Fig. 5D)
- Inserte la cuerda entre el cuerpo de fricción y el Polea (Fig. 5D)
- Verifique la colocación correcta de la cuerda. (Fig. 5E)
- Cierre y asegure el conjunto de la polea (Fig. 5F). Asegúrese de que ambas pestañas metálicas del pasador de aluminio en rodajas limpien la placa lateral.

Ajuste de fricción

- Antes del uso inicial, asegure el ajuste superior bolardo en la posición # 1 (Fig. 5G). Usando el incluido la llave M5 afloja ambos pernos exteriores y coloca el bolardo en la posición inicial. La posición n. ° 1 proporcionar la máxima fricción de la cuerda para la cuerda Runner Pro.
- Si este ajuste de fricción impide la instalación de la cuerda, reducir la fricción moviendo el ajuste superior bolardo en incrementos individuales hasta llegar a óptimo ajuste de fricción

- Apriete ambos pernos exteriores para asegurar el bolardo en una posición fija
- Una vez que haya realizado "principio de función y carga prueba," ajuste el bolardo a una fricción óptima según tipo de cuerda, diámetro y peso del escalador.

Siempre realice el ajuste de fricción durante la cuerda nueva instalación o al cambiar cuerdas.

No comience a escalar hasta después de realizar los pasos enumerados en principio de función y prueba de carga.

6 \ PRINCIPIO DE FUNCIÓN Y PRUEBA DE CARGA

- Rope Runner Pro avanza sobre la cuerda, se detiene y desciende en los sistemas SRS y MRS. (Fig. 6A-6F)
- Instale el Rope Runner Pro en la línea de escalada.
- Con un mosquetón de doble cierre aprobado, conecte al punto de fijación principal del Rope Runner Pro. Para evitar un descenso accidental, ate un nudo de tope debajo del Rope Runner Pro (Fig. 6G).
- A nivel del suelo, aumente gradualmente el peso corporal el Rope Runner Pro. Introducir "rebote" moderado en el sistema, si se produce un deslizamiento, aumente el ajuste de fricción (Fig. 6H). Consulte la sección Ajuste de fricción del manual para conocer la configuración de fricción adecuada.
- Asegure la alineación adecuada del conector. (Figura 6I Figura 6J)

⚠ ADVERTENCIA: Realice todas las funciones principal y pruebas de carga con el Rope Runner Pro a nivel del suelo, en un entorno libre de riesgos antes de trabajar en altura. Fricción puede requerir un ajuste adicional si el descenso involuntario se detecta en la cuerda, cambiando los métodos de escalada como a partir del uso del sistema de cuerda móvil (MRS) a estacionario Sistema de cuerda (SRS), cambios ambientales (temperatura, humedad, etc.), o cambio de construcción alternativa nueva o diámetro de la cuerda.

¡Siempre pruebe el Rope Runner Pro antes de cada uso!

7 \ PRECAUCIONES DE USO

- Manténgase debajo del ancla y asegúrese de que el punto de anclaje está correctamente posicionado. Asegúrese de que el sistema de escalada esté bajo tensión para evitar la carga de choque dinámico de la cuerda. (Fig. 7A)
- No utilice el punto de fijación de ascenso SRS en MRS preparar. (Fig. 7B)
- Asegúrese de que Rope Runner Pro no se doble objetos extraños en uso. (Fig. 7C)
- Asegure la alineación adecuada del conector. (Fig. 7D)
- Cualquier presión sobre el pájaro presenta un riesgo de caída. Monitorear su equipo y los elementos del medio ambiente. (Fig. 7E)
- Asegurar una separación adecuada entre Rope Runner lado profesional y estático de una línea de escalada MRS para evitar cualquier interferencia entre la cuerda y el pájaro del Rope Runner Pro. Se muestra con la polea Notch Rook. (Fig. 7F)
- Mantenga el cabello y la ropa suelta lejos de las partes móviles. (Fig. 7G)

8 \ USO

Movimiento de cuerda de control la fricción de la cuerda se libera ejerciendo presión hacia abajo. en el borde frontal del pájaro, lo que permite al escalador descender. Uso de una segunda mano debajo del Rope Runner Pro es eficaz para limitar la velocidad del flujo de la cuerda. (Fig. 8A-8B)

Ascender

Ascienda utilizando un ascendedor de pie y/o rodilla. (Fig. 8C) Una mano el ascendente puede usarse en combinación, pero NUNCA con tipo de atadura (Fig. 8D) Un ascendedor podría convertirse deshabilitado que lo pondría en contacto con el Rope Runner Pro.

⚠ ADVERTENCIA: Si se usa una correa, los usuarios pesan podría hacer que descienda directamente sobre la cuerda Runner Pro. Cualquier contacto con la parte superior del Rope Runner Pro puede causar una caída, y el contacto continuo puede causar descenso incontrolado, que puede provocar lesiones graves o muerte.

No permita que Rope Runner Pro se salga de su alcance del usuario.

Descender

Para liberar la fricción e iniciar el descenso ejercen hacia abajo presión en el borde frontal del pájaro. Para detener el descenso, libere toda la presión del Rope Runner Pro. (Fig. 8E) La fluencia y el descenso descontrolado son posibles debido a una variedad de factores que incluyen, entre otros:

- Tamaño o tipo de cuerda incorrectos.
- Desgaste de componentes.
- Uso o instalación inadecuados.

Si se produce un deslizamiento o un descenso descontrolado, empuje hacia arriba montaje de aves para detener o ralentizar el descenso.

⚠ ADVERTENCIA: este dispositivo no tiene función de pánico. Parada requiere liberar el dispositivo por completo. Continuo la presión descendente sobre el pájaro dará como resultado un rápido descenso que conduce a posibles lesiones o la muerte. Tenga en cuenta las altas temperaturas durante los descensos largos.

Monitoree la condición de su cuerda e inspeccione por daños si sospecha de altas temperaturas.

Movimiento Lateral

- Aléjese del punto de anclaje presionando el montaje de aves del Rope Runner Pro y permitiendo cuerda para pasar hacia arriba a través del dispositivo. (Fig. 8F)
- Para regresar hacia el punto de anclaje, jale la cuerda hacia abajo y hacia afuera a través de la parte inferior del dispositivo mientras avanzando hacia el punto de anclaje. (Fig. 8G)

- ¡Nunca permita que la holgura entre en su sistema!
¡Siempre mantenga la tensión en su sistema para evitar peligrosos cambios de carga de choque! (Fig. 8H)

⚠ ADVERTENCIA: no use la cola redirigida de la cuerda para controlar tu posición o descenso. Sosteniendo el redirigido la cola puede colapsar el dispositivo, causando un descenso inesperado, y la cola se moverá a través de tus manos más rápido debido a ventaja mecánica. Si se produce un descenso descontrolado, suelte la cuerda y el dispositivo para permitir que Rope Runner Pro para participar. (Fig. 8I)

9 \ INFORMACIÓN ADICIONAL

Este producto cumple con los requisitos de ANSI Z133-2012 estándar.

Esperanza de Vida

El producto tiene una vida útil indefinida. (Fig. 9A) Es muy difícil para estimar la vida útil debido al uso y almacenamiento variados condiciones. Sin embargo, lo siguiente puede reducir en gran medida la resistencia del producto y, en consecuencia, la vida útil: uso incorrecto, detención severa de caídas, deformación mecánica, caer desde una altura sobre el producto, desgaste general, contaminación química y térmica.

Limpieza

Si es necesario, limpie con agua fresca y luego deje que se seque por completo. Almacene en un lugar seco, lejos del calor extremo y frío y evitar la exposición química. (Fig. 9B-9C)

Almacenamiento y Transporte

Durante el transporte o después de cualquier limpieza necesaria, secado y lubricación, almacenar sin embalaje en un lugar fresco, seco y oscuro colocar en un ambiente químicamente neutro lejos de calor excesivo o fuentes de calor, alta humedad, bordes afilados, corrosivos u otras posibles causas de daños. No haga almacenar mojado. (Fig. 9D)

Reparaciones o Modificaciones

No repare ni modifique su producto de ninguna manera a menos que específicamente autorizado por escrito por el fabricante. (Fig. 9E)

Lubricación

Realice la lubricación cada 1000 horas de uso o cada año, si es aplicable. Aplique unas gotas de un aceite mineral 3 EN UNO Lubricante en el puerto de lubricación. Dejar en remojo. Lubricación debe llevarse a cabo después de la limpieza. (Fig. 9F)

Cuando Retirarse del Servicio

Retire inmediatamente cualquier equipo si:

- El producto no pasa ninguna inspección (antes, durante, después uso e inspección periódica en profundidad).
- Ha estado expuesto a una caída o ha sido cargado significativamente.
- Fue mal utilizado, alterado, dañado o expuesto a daños productos químicos (Fig. 9E)
- Existe alguna duda con respecto a su integridad.

Obsolescencia

Un producto puede quedar obsoleto antes del final de su esperanza de vida. Las razones pueden incluir cambios en la aplicación normas, reglamentos, legislación, desarrollo de nuevas técnicas, incompatibilidad con el otro equipo, etc.

Plan de Rescate

Es importante hacer un plan de rescate en el evento de una emergencia ANTES de comenzar a trabajar. También es importante para garantizar que el usuario y / o el empleador tengan un documento documentado plan de rescate y puede implementarlo. Esto implica una formación adecuada en las técnicas de rescate necesarias.

10 \ TRAZABILIDAD Y MARCAS

No quite ninguna marca o etiqueta. Las marcas deben permanecer legible durante toda la vida útil del producto.

El producto puede rastrearse a través de sus propias marcas y el presente manual de instrucciones para el usuario.

(1) Límite de carga de trabajo, (2) orientación de uso, (3) lea las instrucciones, (4) diámetro de la cuerda, (5) usuario individual, (6) modelo identificación, (7) número de serie, (8) mes de fabricación, (9) año de fabricación.

11 \ PIEZAS DE REPUESTO (DISPONIBLE PARA LA COMPRA)

- Bolardo de ajuste superior (artículo # 54110)
- Bolardo inferior (artículo # 54115)
- Kit de cuerpo de fricción (artículo # 54120)
- Pin de acero inoxidable (artículo # 54444)

Garantía

Notch Equipment garantiza este producto de por vida contra cualquier defecto en materiales o fabricación. La garantía no cubre este producto por el desgaste normal y desgarrar, oxidación, modificación o alteración, uso incorrecto o almacenamiento, mantenimiento deficiente, daños accidentales, negligencia o cualquier uso para el cual el producto no fue diseñado.

RECORD DE INSPECCIÓN

Las inspecciones deben ser realizadas por una persona competente cuya capacitación cumple con los estándares aplicables y/o leyes para la inspección de equipos de seguridad de vida.

Un registro de inspección que incluya la fecha, el nombre del inspector y el resultado de la inspección debe mantenerse como permanente grabar.

Es mejor emitir nuevos equipos a cada usuario para que ellos conocer toda su historia. Use una copia como permanente registro de inspección y mantener el otro con el equipo.



NOTCH[®]
EQUIPMENT

Notch Equipment
496 Gallimore Dairy Road Suite D
Greensboro NC 27409
800-525-8873
NotchEquipment.com